

**APC**<sup>™</sup>

by Schneider Electric

# Manuel d'utilisation Smart-UPS<sup>™</sup>

Onduleur

750/1000/1500 VA

Onduleur court à batteries  
lithium-ion pour montage en  
rack, avec contrôle APC<sup>™</sup>

SmartConnect

230 Vac



**Pour les applications commerciales professionnelles - Pas pour les consommateurs**



# Consignes de sécurité importantes

INSTRUCTIONS A CONSERVER - Ce manuel contient des consignes importantes à respecter lors de l'installation et de l'entretien de l'UPS et des accumulateurs.

Lisez attentivement les instructions et observez l'équipement pour vous familiariser avec lui avant d'essayer de l'installer, de l'utiliser ou d'en effectuer une maintenance. Les messages particuliers ci-dessous peuvent figurer dans ce manuel ou sur l'équipement pour vous avertir de risques possibles ou pour attirer votre attention sur des informations visant à clarifier ou simplifier une procédure.



Ce symbole ajouté à une étiquette de sécurité « Danger » ou « Avertissement » indique la présence d'un risque électrique pouvant provoquer des blessures si les instructions ne sont pas suivies.



Ce symbole est un symbole d'alerte. Il vise à vous alerter de risques potentiels de blessures. Respectez tous les messages de sécurité qui suivent ce symbole pour éviter les risques de blessure grave, voire mortelle.

## **⚠ DANGER**

**DANGER** indique une situation de danger qui, faute d'être évitée, **occasionnera** des blessures graves, voire mortelles.

## **⚠ AVERTISSEMENT**

**AVERTISSEMENT** indique une situation de danger qui, faute d'être évitée, **risque d'occasionner** des blessures graves, voire mortelles.

## **⚠ ATTENTION**

**ATTENTION** indique une situation de danger qui, faute d'être évitée, **risque d'occasionner** des blessures mineures ou modérées.

## **REMARQUE**

**REMARQUE** concerne des pratiques sans risque de blessure.

# Consignes de manutention



< 18 kg  
< 40 lb



18-32 kg  
40-70 lb



32-55 kg  
70-120 lb



> 55 kg  
> 120 lb



# Instructions de sécurité et informations générales

Inspectez l'emballage et son contenu à réception. Informez le transporteur et le revendeur si vous constatez des dommages.

## Sécurité générale

- Respectez les réglementations nationales et locales relatives aux installations électriques.
- Le câblage doit être réalisé par un électricien qualifié.
- **Toute modification apportée à cette unité sans l'accord préalable de APC by Schneider Electric peut entraîner une annulation de la garantie.**
- Cet UPS est conçu exclusivement pour un usage intérieur.
- Évitez de l'exposer directement au soleil, au contact de liquides ou à un excès de poussière ou d'humidité.
- Assurez-vous que les fentes de ventilation de l'UPS ne sont pas obstruées. Laissez un espace adéquat pour la ventilation.
- Pour un UPS avec un cordon d'alimentation installé en usine, branchez le câble d'alimentation de l'UPS directement sur une prise murale. N'utilisez pas de câble rallonge ni de parasurtenseur.
- Cet équipement est lourd. Adaptez systématiquement le mode de levage le plus sûr au poids de l'équipement.

## Sécurité de mise hors tension

L'UPS contient des batteries et peut donc présenter un risque de choc électrique même lorsqu'il est débranché de sa ligne d'alimentation (secteur). Avant d'installer ou d'entretenir l'équipement, vérifiez :

- Le disjoncteur d'entrée est en position **ARRÊT**.
- Les batteries internes de l'UPS sont retirées.

## Sécurité électrique

- Utilisez des outils dont les poignées sont isolées.
- Évitez tout contact avec les connecteurs en métal tant que l'alimentation n'a pas été déconnectée.
- Pour les modèles avec une entrée câblée, les connexions à la ligne d'alimentation (secteur) doivent être effectuées par un électricien qualifié.
- Modèles 230 V SEULEMENT : pour conserver la conformité à la directive EMC pour les produits vendus en Europe, les cordons de sortie reliés à l'UPS ne doivent pas dépasser 10 mètres de longueur.
- La ligne de terre de protection de l'UPS conduit le courant de fuite provenant des périphériques de la charge (équipement informatique). Un conducteur isolé de mise à la terre doit être installé sur le circuit terminal de l'UPS. Ce conducteur doit être de même gabarit et isolé avec le même matériau que les conducteurs de la ligne d'alimentation avec ou sans terre. Il doit être de couleur verte, avec ou sans bande jaune.
- Lorsqu'une borne de terre séparée est utilisée, le courant de fuite d'un UPS enfichable de type A peut dépasser 3,5 mA.
- Le câble de mise à la terre de l'entrée de l'UPS doit être correctement relié à la terre de l'équipement de service.
- Si l'alimentation en entrée de l'UPS est fournie par un circuit dérivé distinct, le câble de mise à la terre doit être correctement à la terre du transformateur ou du générateur d'alimentation correspondant.

## Sécurité concernant les batteries

### **⚠ AVERTISSEMENT**

#### **RISQUES RELATIFS AUX PRODUITS CHIMIQUES ET À LA CHALEUR**

- Recyclez cet UPS lorsque la défaillance de sa batterie est détectée à la fin de sa vie utile. Éteignez l'UPS et débranchez-le de la prise secteur.
- La batterie n'est pas remplaçable par l'utilisateur. Contactez l'assistance clientèle mondiale d'APC by Schneider Electric si le produit présente un dégât durant sa période de garantie.

**Le non-respect de ces instructions peut entraîner des blessures graves, voire mortelles.**

- La batterie a généralement une longévité de cinq à dix ans. La longévité d'une batterie dépend de facteurs environnementaux. Elle est raccourcie en cas de températures ambiantes élevées, de mauvaise alimentation secteur et de décharges fréquentes de courte durée.
- Pour prolonger la durée de fonctionnement des batteries, la température ambiante devrait être maintenue entre 20 et 25 °C (68 à 77 °F).
- Remplacez immédiatement l'UPS s'il signale une erreur de la batterie.
- Remplacez l'UPS lorsque la batterie arrive en fin de vie utile, même s'il n'indique pas que le remplacement de la batterie est nécessaire.
- L'entretien des batteries doit être réalisé ou supervisé par un spécialiste connaissant bien les batteries et les précautions requises. Ne laissez pas le personnel non autorisé toucher les batteries. Dans ce cas, la batterie n'est pas remplaçable par l'utilisateur.
- ATTENTION – Une batterie présente des risques de choc électrique et d'intensité de court-circuit élevée. Suivez les précautions ci-dessous lors de la manipulation des batteries:
  - Débranchez la source de chargement avant de connecter ou de déconnecter les bornes de batterie.
  - Ne portez pas d'objets métalliques, y compris des montres et des bagues.
  - Ne posez pas d'outils ou d'objets métalliques sur les batteries.
  - Utilisez des outils dotés d'un manche isolé.
  - Portez des gants et des bottes en caoutchouc.
  - Déterminez si la batterie est intentionnellement ou par inadvertance mise à la terre. Tout contact avec une partie quelconque d'une batterie mise à la terre peut entraîner un choc électrique et des brûlures par un courant de court-circuit élevé. Le risque de tels dangers peut être réduit si les masses sont retirées pendant l'installation et l'entretien par une personne qualifiée.
- APC by Schneider Electric utilise des batteries lithium-ion. Dans le cadre d'une utilisation et d'une manipulation normales, il n'y a aucun contact avec les composants internes de la batterie.
- N'enfoncez pas de pointe dans le bloc-batterie.
- Ne frappez pas le bloc-batterie avec un marteau.
- Ne piétinez pas le bloc-batterie.
- Ne mettez pas le bloc-batterie en court-circuit.
- N'exposez pas le bloc-batterie à la chaleur ou à une flamme.
- N'utilisez pas un bloc-batterie qui serait tombé, endommagé ou déformé.
- N'utilisez pas le bloc-batterie pour alimenter un autre équipement.
- ATTENTION : avant d'installer ou de remplacer les batteries, retirez tout bijou en métal, notamment chaînes, bracelets et bagues. Un courant à haute intensité traversant les matières conductrices peut causer de graves brûlures.
- ATTENTION : ne jetez pas le bloc-batterie au feu. Les batteries pourraient exploser.
- ATTENTION : n'ouvrez pas et n'altérez pas les batteries. Vous mettriez à nu les bornes de ses éléments, ce qui présente un risque électrique.
- ATTENTION : n'ouvrez pas et n'altérez pas les batteries. La solution électrolyte qui serait libérée est dangereuse pour la peau et les yeux. Elle peut être toxique.
- ATTENTION : des batteries défaillantes peuvent atteindre des températures dépassant les seuils de brûlure sur leurs surfaces exposées.

## Informations générales

- Les numéros de modèle et de série se trouvent sur une petite étiquette située sur le panneau arrière. Sur certains modèles, une étiquette supplémentaire est apposée sur le châssis, sous le panneau avant.
- Recyclez toujours les batteries usagées.
- Recyclez les matériaux de l'emballage ou conservez-les pour utilisation future.

## Avertissement sur les fréquences radioélectriques

**AVERTISSEMENT** : cet appareil est un UPS de classe C2. Dans un environnement résidentiel, ce produit peut créer des interférences radio, auquel cas l'utilisateur peut être tenu de prendre des mesures adéquates.

# Caractéristiques techniques

Pour en savoir plus sur les caractéristiques, consultez le site Web d'APC, [www.apc.com](http://www.apc.com).

## Caractéristiques environnementales

Température	En fonctionnement	0° à 40 °C (32° à 104 °F)
	En stockage	-15 à 40 °C (5 à 104 °F)
Altitude maximale	En fonctionnement	24 606,3 pieds (7 500 m)
	En stockage	9 842,5 pieds (3 000 m)
Humidité	0 à 95 % d'humidité relative, sans condensation	
Code de protection internationale	IP20	
Degré de pollution	2	
Catégorie de surtension	II	
Système de distribution d'énergie du réseau électrique applicable	TN Système d'alimentation	
Norme applicable	IEC 62040-1	

## Dimensions et poids

SMTL750RMI2UC / SMTL1000RMI2UC à montage en rack

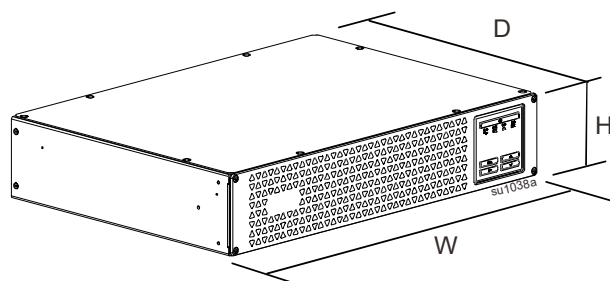

SMTL1500RMI3UC à montage en rack

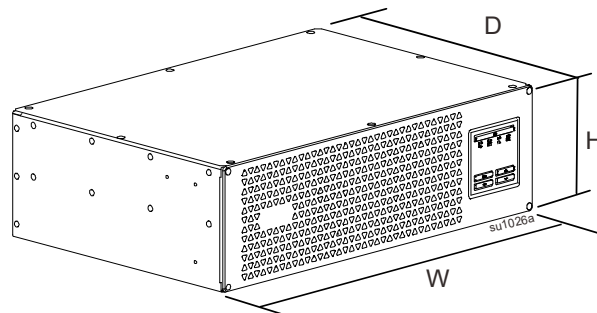

Modèle	Dimensions (pouces/mm) H x l x P	Poids (lb / kg)
SMTL750RMI2UC	3,4 x 17,25 x 12,52 po (86,35 x 438,15 x 318,1 mm)	34 / 15,4
SMTL1000RMI2UC		36 / 16,3
SMTL1500RMI3UC	5,14 x 17,25 x 11,89 po (130,6 x 438,15 x 302 mm)	43 / 19,5

# Présentation du produit

SMTL750RMI2UC et SMTL1000RMI2UC

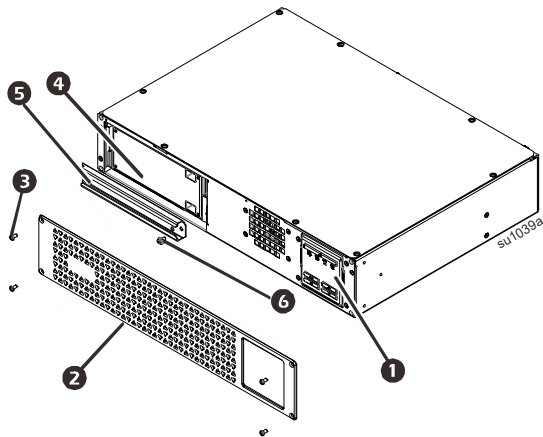

- ❶ Écran (voir détail ci-dessous)
- ❷ Panneau avant
- ❸ Vis du panneau
- ❹ Batterie
- ❺ Cache de batterie
- ❻ Vis du cache de batterie

SMTL1500RMI3UC à montage en rack

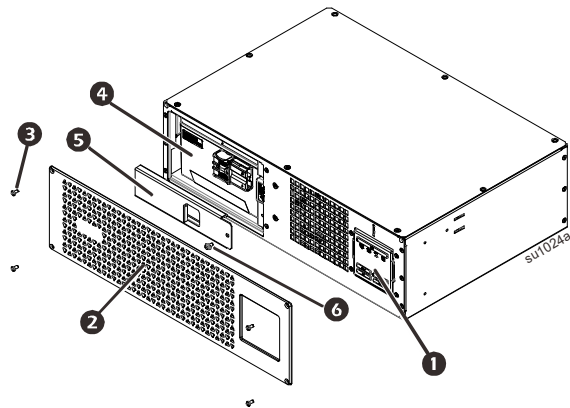

## Affichage du panneau avant

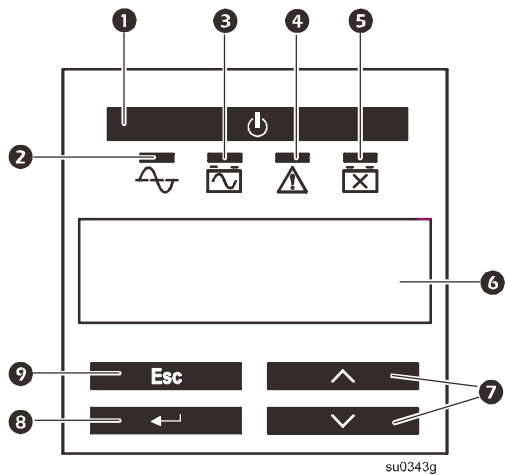

- ❶ Témoin Sur secteur
- ❷ ON/OFF UPS
- ❸ Témoin Sur batterie
- ❹ Témoin de détection d'erreur
- ❺ Témoin d'erreur de la batterie
- ❻ Écran d'affichage multilingue
- ❼ Flèches de sélection UP/DOWN
- ❽ ENTRÉE
- ❾ ÉCHAP



## Fonctions du panneau arrière

- |   |  |
|---|--|
| ❶ Port APC SmartConnect                     | ❷ Disjoncteur d'entrée                         |
| ❷ Port série                                | ❸ Groupe de sorties régulées                   |
| ❸ Port USB                                  | ❹ Prises                                       |
| ❹ Vis de raccordement à la terre du châssis | ❺ Entrée de l'UPS                              |
| ❺ Emplacement Smart Slot                    | ❻ Lien et données pour configurer SmartConnect |
|   | ❼ Lien du manuel d'utilisation en ligne        |

### SMTL750RM12UC et SMTL1000RM12UC à montage en rack

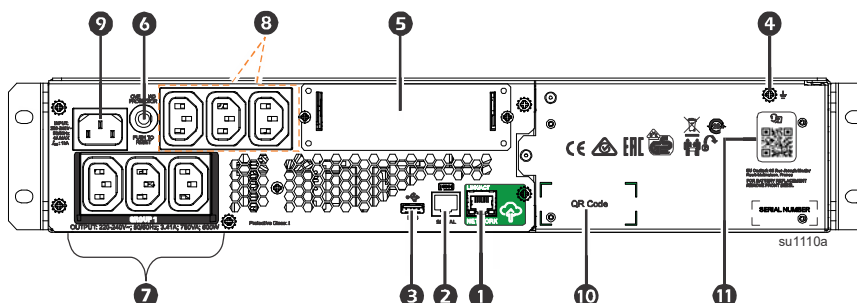

### SMTL1500RM13UC à montage en rack

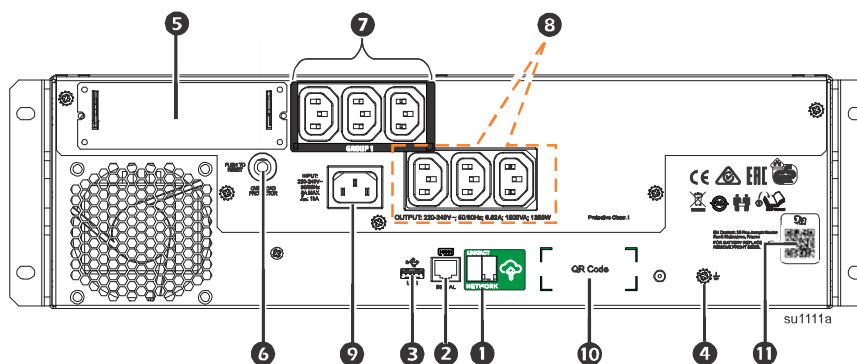

# Installation

Pour des informations sur l'installation de l'UPS, consultez le Guide d'installation inclus avec l'UPS.

## Emplacement

L'UPS est destiné aux environnements informatiques. Évitez de l'installer à un endroit excessivement poussiéreux ou humide. Notez qu'une température au-delà de 25 °C peut dégrader la durée de vie de la batterie et de l'UPS. Tous les orifices de ventilation sur le côté ou à l'arrière de l'UPS doivent être exempts de toute obstruction.

L'UPS est lourd. L'UPS doit être placé à proximité de la partie inférieure de la baie.

## Raccordement à l'équipement et à l'installation électrique

**Remarque :** La batterie se charge à 98 % de sa capacité lors des trois premières heures de fonctionnement normal. Ne comptez pas sur une autonomie complète sur batterie pendant cette période de chargement initiale.



### ⚠ ATTENTION

#### RISQUES DE BLESSURES OU DE DOMMAGES

- Respectez tous les règlements nationaux et locaux relatifs aux installations électriques.
- Le câblage doit être réalisé par un électricien qualifié.
- Branchez toujours l'UPS à une prise reliée à la terre.

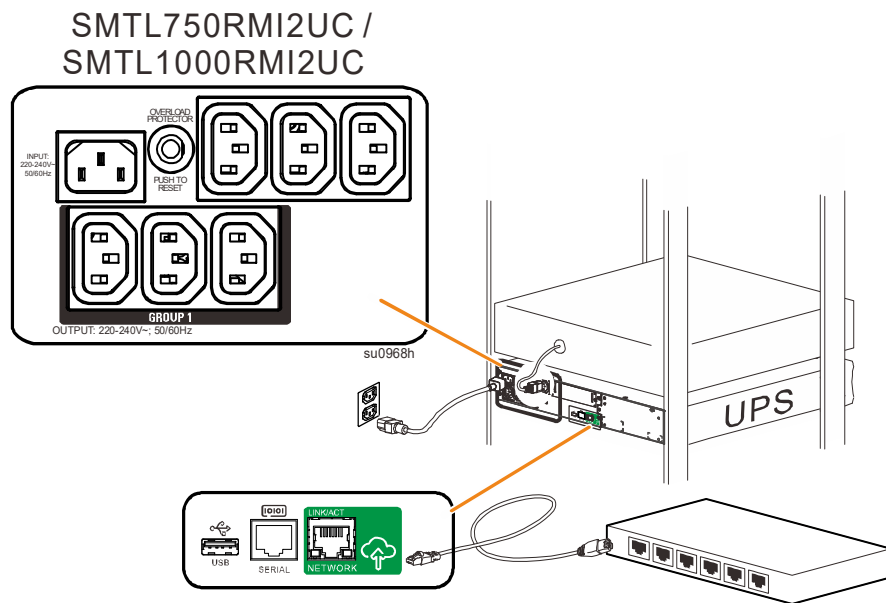
**Le non-respect de ces instructions peut entraîner des blessures ou endommager l'équipement.**



1. Connectez la batterie. (Voir le manuel d'installation.)
2. Raccordez l'équipement aux prises à l'arrière de l'UPS. Certains modèles disposent de groupes de sorties régulées. Consultez la section « Configuration » de ce manuel pour des instructions complémentaires concernant l'utilisation des groupes de sorties régulées.
3. Connectez l'entrée de l'UPS à l'alimentation c.a.  
**Remarque :** lorsqu'il est alimenté, l'écran s'allume.
4. Appuyez sur le bouton d'interrupteur  de l'écran de l'UPS pour alimenter ses sorties.  
**Remarque :** le témoin Sur secteur  s'allume en vert lorsque la sortie est activée.

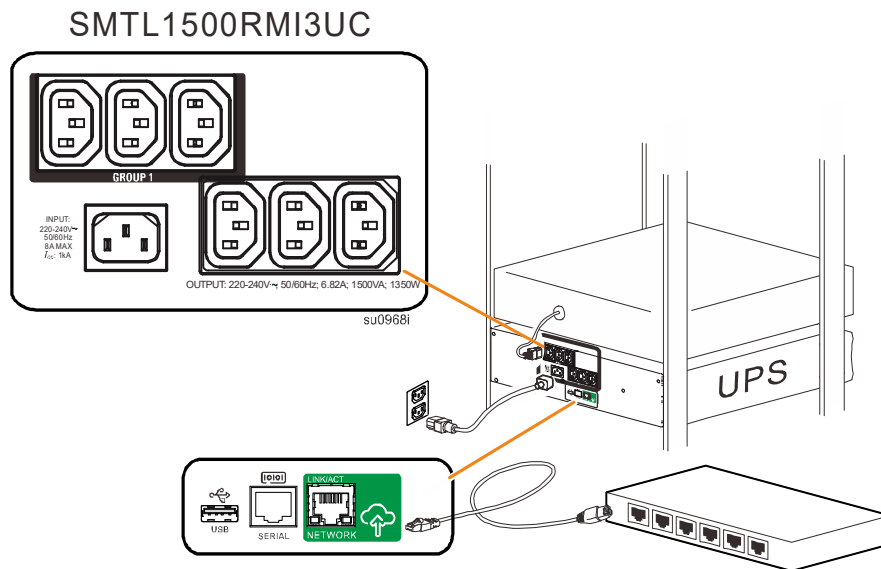



## SmartConnect

APC SmartConnect vous permet de surveiller la santé et le statut de votre UPS depuis n'importe quel appareil connecté à Internet. Rendez-vous sur le site [www.smartconnect.apc.com](http://www.smartconnect.apc.com) pour en savoir plus.



Connectez-vous sur le site [www.smartconnect.apc.com](http://www.smartconnect.apc.com) ou scannez le code QR de SmartConnect pour lancer le processus d'enregistrement. Vous trouverez sur le site Web les instructions nécessaires pour configurer votre compte en ligne, activer votre garantie, et commencer à surveiller votre UPS à distance.

En connectant cet appareil à Internet par le port APC SmartConnect, vous acceptez les Conditions d'utilisation d'APC SmartConnect qui se trouvent sur le site [www.smartconnect.apc.com](http://www.smartconnect.apc.com). La Politique de confidentialité des données de Schneider Electric se trouve également sur [www.smartconnect.apc.com](http://www.smartconnect.apc.com).

## Paramètres de démarrage



Lorsque l'UPS est mis sous tension pour la première fois, l'écran LCD affiche l'assistant de configuration et pose plusieurs questions de configuration de base. Vous pouvez y répondre en utilisant simplement les flèches   et la touche Entrée  à l'écran. La configuration peut également être effectuée à l'aide du logiciel PowerChute™.

**Remarque :** si la sélection des paramètres demandés au démarrage par l'Assistant de configuration n'est pas complète, la mise en marche de l'UPS est bloquée. L'Assistant de configuration disparaîtra de l'affichage si la saisie des paramètres de démarrage reste inactive pendant 2 minutes. Pour relancer l'Assistant de configuration afin de pouvoir terminer le paramétrage au démarrage, appuyez sur le BOUTON PRINCIPAL DE MARCHE/ARRÊT du panneau avant.

Fonction	Valeur par défaut	Options	Description
Langue	Anglais	Anglais Français* Allemand* Espagnol* Italien* Portugais* Japonais*	Langue de l'interface d'affichage.  *Les options de langue varient selon le modèle.
Qualité de l'alimentation locale	Bonne	Bonne Moyenne Mauvaise	Sélectionnez la qualité de l'alimentation c.a. • Si vous sélectionnez Bonne, l'UPS basculera sur batterie plus souvent afin de fournir l'alimentation la plus correcte possible aux équipements connectés. • Si vous sélectionnez Mauvaise, l'UPS tolérera plus de fluctuations de l'alimentation secteur et basculera moins souvent sur batterie. En cas de doute sur la qualité de l'alimentation secteur, sélectionnez Bonne.
Type de menu	Standard	Standard Avancé	Le menu standard affiche les menus le plus souvent requis pour la plupart des utilisateurs. Les menus avancés contiennent tous les paramètres.
Date du jour	Date de fabrication		Utilisez les flèches   pour modifier la date et la touche  pour valider la date affichée.

## Connexion et installation du logiciel de gestion

Smart-UPS est livré avec le logiciel de gestion PowerChute pour l'arrêt automatique du système d'exploitation, la surveillance de l'UPS, le contrôle de l'UPS et les relevés énergétiques. Le diagramme suivant est une représentation d'une installation serveur type.

1. Connectez le câble USB entre la prise  à l'arrière de l'UPS et l'appareil protégé, par exemple un serveur.
2. Sur un serveur ou un autre équipement doté d'un système d'exploitation, téléchargez la dernière version de PowerChute Business Edition à partir de la page web [www.apc.com/pcbe](http://www.apc.com/pcbe) et installez -la. PowerChute permet un arrêt progressif dans le cas d'une coupure de courant prolongée et constitue une interface de gestion puissante sur le réseau local.
3. Le port série intégré  est aussi prévu pour des options de communication supplémentaires par connexion avec un câble série en option. Pour des informations plus détaillées sur les protocoles et les options pris en charge, veuillez consulter la note d'application n°181 sur le site [www.apc.com](http://www.apc.com).
4. L'emplacement SmartSlot intégré offre encore plus d'options de gestion. 

Consultez le site [www.apc.com](http://www.apc.com) pour plus d'informations.

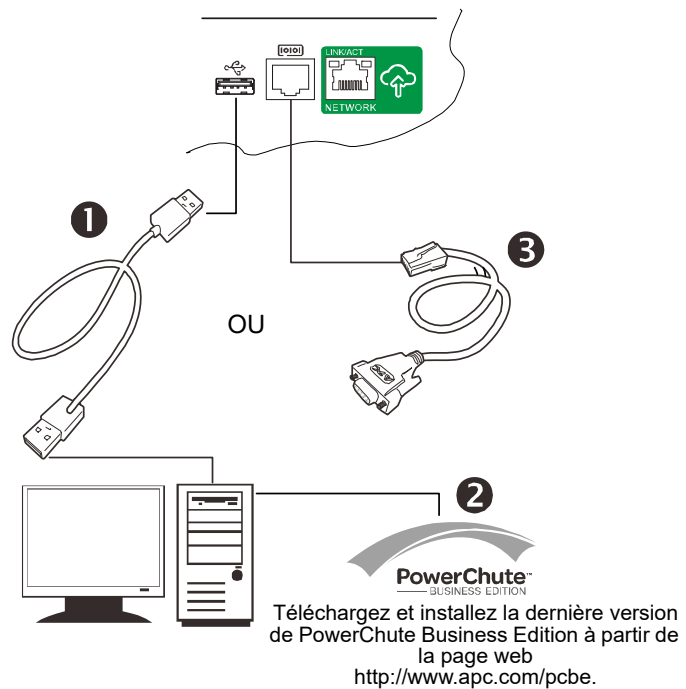









# Fonctionnement

## Utilisation de l'affichage

Ces modèles Smart-UPS sont équipés d'un écran LCD intuitif et configurable. Cet écran complète l'interface logicielle car les deux communiquent des informations similaires et peuvent être utilisés pour configurer les paramètres de l'UPS.

L'écran comprend les touches et les indicateurs suivants :

<b>Marche/arrêt principal</b> 	Ce bouton sert à activer et désactiver l'alimentation de sortie de l'UPS.
<b>Témoins d'état rapides</b>    	<p>Le témoin Sur secteur s'allume en <b>vert</b> lorsque les sorties de l'UPS sont alimentées et fonctionnent sur le courant de secteur.</p> <p>Le témoin Sur batterie s'allume en <b>orange</b> et l'UPS continue d'émettre une série de bips brefs pour signaler qu'il fonctionne en alimentation par batterie.</p> <p>Le témoin de détection d'erreur s'allume en <b>rouge</b> si l'UPS détecte une situation d'erreur. L'écran d'affichage peut également indiquer un message ou un code d'erreur.</p> <p>Le témoin d'erreur de batterie s'allume en <b>rouge</b> si la batterie de l'UPS ne réussit pas l'autotest.</p>
<b>Échappement</b> 	La touche Esc renvoie toujours à l'écran précédent. Elle permet de quitter les différents menus.
<b>Entrée</b> 	La touche Entrée permet de confirmer une sélection ou d'ouvrir un menu.
<b>Flèches de sélection haut/bas</b>  	Les flèches servent à naviguer dans la sélection de chaque menu.

L'écran dispose de deux options principales d'affichage/menu – standard et avancé.



**Affichage du menu standard**  
Paramètre par défaut avec écran d'état fixé et menus standard



**Affichage de menu avancé**  
Paramètre en option avec navigation automatique dans l'écran d'état et menus supplémentaires

**Remarque :** le menu standard est le paramètre par défaut et ne contient pas tous les menus et attributs du menu avancé. Le menu avancé défile automatiquement dans plusieurs écrans.

## Menus standard

Les menus standard sont les plus couramment utilisés pour l'UPS. Ce qui suit présente une liste de certains éléments affichés dans ce mode de menu.

Menu	Fonctions générales
<b>État</b>	<p>Affichage des informations sur l'UPS :</p> <ul style="list-style-type: none"> <li>• Mode de fonctionnement</li> <li>• Rendement</li> <li>• Alimentation de la charge</li> <li>• Charge VA</li> <li>• État de charge batterie</li> <li>• Autonomie estimée</li> </ul> <ul style="list-style-type: none"> <li>• Température de la batterie</li> <li>• Alimentation en entrée</li> <li>• Sortie</li> <li>• SmartConnect</li> <li>• Sonde 1, Sonde 2, lorsqu'une carte réseau et des capteurs sont installés</li> </ul>
<b>Configuration</b>	<p>Configuration des paramètres de l'UPS :</p> <ul style="list-style-type: none"> <li>• Langue</li> <li>• Mode économie d'énergie</li> <li>• Qualité de l'alimentation locale : bonne, moyenne, mauvaise</li> <li>• Type de menu : Standard ou avancé</li> <li>• Alarme sonore</li> </ul> <ul style="list-style-type: none"> <li>• Affichage (baisse d'intensité automatique, extinction automatique, toujours allumé)</li> <li>• Restauration des paramètres usine</li> <li>• Contrôle SmartConnect</li> <li>• Installation du microprogramme (disponible uniquement si une mise à jour est disponible)</li> </ul>
<b>Test et diagnostics</b>	<p>Exécution des fonctions de test et de diagnostic de l'UPS :</p> <ul style="list-style-type: none"> <li>• Autotest de l'UPS</li> <li>• Test des alarmes de l'UPS</li> </ul>
<b>À propos</b>	<p>Affichage des informations sur l'UPS :</p> <ul style="list-style-type: none"> <li>• Modèle d'UPS</li> <li>• Référence de l'UPS</li> <li>• Numéro de série de l'UPS</li> <li>• Date de fabrication de l'UPS</li> <li>• Référence de la batterie</li> <li>• Date d'installation de la batterie</li> </ul> <ul style="list-style-type: none"> <li>• Date limite de remplacement de la batterie</li> <li>• Exécution du microprogramme de l'UPS</li> <li>• Microprogramme de l'UPS disponible</li> <li>• Adresse MAC de l'UPS</li> <li>• Adresse IP de l'UPS</li> <li>• Clé de produit de l'UPS</li> <li>• Carte SmartSlot (le cas échéant)</li> </ul>

## Menus avancés

Les menus avancés contiennent des options supplémentaires et ne sont disponibles que si l'interface d'affichage est configurée pour les utiliser.

Menu	Fonctions générales
<b>État</b>	<p>Voir les informations détaillées sur l'UPS :</p> <ul style="list-style-type: none"> <li>• Mode de fonctionnement</li> <li>• Rendement</li> <li>• Alimentation de la charge</li> <li>• Charge VA</li> <li>• Ampères de charge</li> <li>• Énergie de charge</li> <li>• État de charge batterie</li> <li>• Autonomie estimée</li> </ul> <ul style="list-style-type: none"> <li>• Tension de la batterie</li> <li>• Température de la batterie</li> <li>• Alimentation en entrée</li> <li>• Sortie</li> <li>• Groupes de sorties d'alimentation</li> <li>• SmartConnect</li> <li>• Sonde 1, Sonde 2, lorsqu'une carte réseau et des capteurs sont installés</li> </ul>
<b>Contrôle</b>	<p>Contrôle le groupe de sorties principales et régulées pour la mise en marche, l'arrêt, la mise hors tension ou le redémarrage :</p> <ul style="list-style-type: none"> <li>• Contrôle de l'UPS</li> <li>• Contrôle du groupe de sorties d'alimentation</li> </ul>
<b>Configuration</b>	<p>Configuration des paramètres avancés de l'UPS :</p> <ul style="list-style-type: none"> <li>• Langue</li> <li>• Tension de sortie</li> <li>• Mode économie d'énergie</li> <li>• Qualité de l'alimentation locale</li> <li>• Type de menu</li> <li>• Alarme sonore</li> <li>• Affichage</li> <li>• Sensibilité</li> <li>• Transfert bas</li> <li>• Transfert haut</li> <li>• Autotest automatique</li> <li>• Réinitialisation du compteur d'énergie</li> </ul> <ul style="list-style-type: none"> <li>• Assistant de configuration</li> <li>• Restauration des paramètres par défaut</li> <li>• Configuration des sorties du groupe principal</li> <li>• Configuration des sorties groupées</li> <li>• Paramètres Modbus</li> <li>• Contrôle SmartConnect</li> <li>• Paramètres d'adresse IP de l'UPS</li> <li>• Paramètres d'adresse IP de la carte de gestion réseau (le cas échéant)</li> <li>• Installation du microprogramme (disponible uniquement si une mise à jour est disponible)</li> </ul>

<b>Menu</b>	<b>Fonctions générales</b>
<b>Test et Diagnostic</b>	Effectuer les fonctions de test et de diagnostics de l'UPS : <ul style="list-style-type: none"> <li>• Autotest de l'UPS</li> <li>• Test des alarmes de l'UPS</li> </ul>
<b>Journaux</b>	Consultez le journal des erreurs pour obtenir des informations sur les erreurs de l'UPS qui ont eu lieu.
<b>A propos</b>	Affichage des informations sur l'UPS : <ul style="list-style-type: none"> <li>• Modèle d'UPS</li> <li>• Référence de l'UPS</li> <li>• Numéro de série de l'UPS</li> <li>• Date de fabrication de l'UPS</li> <li>• Référence de la batterie</li> <li>• Date d'installation de la batterie</li> <li>• Date limite de remplacement de la batterie</li> <li>• Exécution du microprogramme de l'UPS</li> <li>• Microprogramme de l'UPS disponible</li> <li>• Adresse MAC de l'UPS</li> <li>• Adresse IP de l'UPS</li> <li>• Clé de produit de l'UPS</li> <li>• Carte SmartSlot (le cas échéant)</li> </ul>

# Configuration

## Paramètres de configuration généraux

Les paramètres de configuration peuvent être modifiés à tout moment à l'aide de l'interface LCD ou du logiciel PowerChute. Le tableau ci-dessous présente brièvement les paramètres généraux.

Fonction	Valeur par défaut	Options	Description
<b>Transfert haut</b>	253 Vac	253 Vac - 265 Vac	Si la tension c.a. est souvent élevée et que l'équipement connecté est conçu pour fonctionner sous de telles conditions, définissez un point de transfert élevé pour éviter une utilisation inutile de la batterie. Le réglage de la qualité de l'alimentation modifie automatiquement ce paramètre. <b>Remarque :</b> utilisez les menus avancés pour configurer ce paramètre.
<b>Transfert bas</b>	207 Vac	195 Vac - 207 Vac	Si la tension c.a. est souvent basse et que l'équipement connecté est conçu pour fonctionner sous cette condition, définissez le point de transfert bas. Ce paramètre peut également être ajusté à l'aide du paramètre Qualité de l'alimentation. <b>Remarque :</b> utilisez les menus avancés pour configurer ce paramètre.
<b>Sensibilité</b>	Normal	<ul style="list-style-type: none"> <li>• Normal</li> <li>• Réduit</li> <li>• Bas</li> </ul>	Sélectionnez le niveau de sensibilité aux événements d'alimentation que l'UPS peut tolérer. <ul style="list-style-type: none"> <li>• Normal : l'UPS bascule sur batterie plus souvent afin de fournir l'alimentation la plus correcte possible aux équipements connectés.</li> <li>• Bas : l'UPS tolère plus de fluctuations de l'alimentation secteur et bascule moins souvent sur batterie.</li> </ul> Si la charge connectée est sensible aux perturbations de l'alimentation, réglez la sensibilité sur Normale.
<b>Affichage</b>	Extinction automatique	<ul style="list-style-type: none"> <li>• Extinction automatique</li> <li>• Baisse d'intensité automatique</li> <li>• Toujours allumé</li> </ul>	L'UPS peut être configuré pour réduire la luminosité de l'écran si l'interface est inactive depuis 4 minutes. <ul style="list-style-type: none"> <li>• Extinction automatique : L'écran LCD s'éteint. C'est l'option par défaut pour prolonger sa longévité.</li> <li>• Baisse d'intensité automatique : L'écran LCD réduit sa luminosité.</li> <li>• Toujours allumé : L'écran LCD conserve une faible luminosité même en cas d'inactivité.</li> </ul>
<b>Alarme sonore</b>	On	<ul style="list-style-type: none"> <li>• On</li> <li>• Off</li> </ul>	L'UPS désactive toutes les alarmes sonores si ce paramètre est désactivé ( <b>Off</b> ), sinon il faut appuyer sur les boutons de l'affichage pendant l'alarme.
<b>Autotest automatique</b>	Au démarrage et tous les 14 jours depuis le dernier test	<ul style="list-style-type: none"> <li>• Jamais</li> <li>• Uniquement au démarrage</li> <li>• Au démarrage + 7j</li> <li>• Au démarrage + 14j</li> </ul>	Intervalle auquel l'UPS effectue un autotest.
<b>Restauration des paramètres usine</b>	Non	Oui/Non	Restauration des paramètres usine par défaut.
<b>Mode économie d'énergie</b>	Activer	<ul style="list-style-type: none"> <li>• Activer</li> <li>• Désactiver</li> </ul>	Cela active ou désactive la fonction d'économie d'énergie (mode « Vert »). Le mode Vert économise l'énergie lorsque que l'UPS fonctionne sur secteur.
<b>Contrôle SmartConnect</b>	Activer sans contrôle	<ul style="list-style-type: none"> <li>• Activer sans contrôle</li> <li>• Activer avec contrôle</li> <li>• Désactiver</li> </ul>	Cela permet les modifications de configuration à distance.
<b>Installer le microprogramme ?</b>	Ne pas installer	<ul style="list-style-type: none"> <li>• Au prochain arrêt (le microprogramme sera mis à jour lorsque l'UPS sera éteint)</li> <li>• Maintenant (met à jour le microprogramme de l'UPS immédiatement sans interrompre les opérations)</li> <li>• Ne pas installer</li> </ul>	Mise à jour du microprogramme : ceci ne s'affiche que lorsqu'un nouveau microprogramme est disponible dans la mémoire flash de l'UPS et qu'il est prêt à être installé.



## Paramètres de configuration du groupe de sorties

Le groupe de sorties principales et le groupe de sorties régulées peuvent être configurés pour mettre indépendamment les équipements connectés correspondants sous ou hors tension, les arrêter ou les redémarrer.

- Mise hors tension : Coupure immédiate de l'alimentation et remise sous tension uniquement par commande manuelle.
- Mise sous tension : Connexion immédiate à l'alimentation.
- Arrêt : coupure immédiate de l'alimentation et remise sous tension automatique lorsque le courant de secteur est rétabli.
- Redémarrage : coupure de l'alimentation, attente pendant un délai spécifié, puis remise sous tension.

De plus, le groupe de sorties principales et le groupe de sorties régulées peuvent être configurés pour exécuter les commandes suivantes :

- Mise sous tension ou hors tension selon une séquence spécifiée
- Mise hors tension ou arrêt automatique en présence de conditions spécifiques

**Remarque :** si les groupes de sorties principales et régulées ne sont pas configurés, toutes les sorties de l'unité fourniront tout de même l'alimentation de secours par batterie.

**Remarque :** le groupe de sorties principales doit être mis sous tension pour que le groupe de sorties régulées se mette sous tension.

Fonction	Valeur par défaut	Options	Description
Nom de l'UPS	UPS APC	Vous pouvez modifier ces noms à l'aide d'une interface externe telle que l'interface Web de la carte de gestion réseau.	
Nom du groupe de sorties principales	Groupe non commuté		
Nom du groupe de sorties régulées	Groupe de sorties 1		
Délai de mise sous tension	0 secondes	0 - 1800 secondes	Sélectionnez la durée de réaction des groupes de sorties régulées entre la réception d'une commande de mise sous tension et le démarrage effectif.
Délai de mise hors tension	<ul style="list-style-type: none"> <li>• 0 s (groupe de sorties principales)</li> <li>• 90 s (groupes de sorties régulées)</li> </ul>	0 - 32767 secondes	Durée d'attente par le groupes de sorties entre la réception d'une commande de mise hors tension et l'arrêt effectif.
Durée de redémarrage	8 secondes	4 - 300 secondes	Sélectionnez la durée pendant laquelle les groupes de sorties régulées resteront éteints avant le redémarrage de l'UPS.
Autonomie de retour minimale	0 secondes	0 - 32767 secondes	Sélectionnez la durée d'autonomie des batteries devant être disponible pour que les groupes de sorties régulées envoient la commande de mise sous tension après un arrêt.
Délestage sur batterie	Désactiver	<ul style="list-style-type: none"> <li>• Désactiver</li> <li>• Activer</li> </ul>	Pour économiser la batterie, l'UPS peut débrancher l'alimentation des groupes de sorties régulées lorsqu'ils ne sont pas utilisés. Pour configurer le délai de déconnexion avec cette fonction, utilisez le paramètre de délai DE délestage.
Délai de délestage sur batterie	5 secondes	5 - 32767 secondes	Sélectionnez la durée pendant laquelle les groupes de sorties régulées pourront fonctionner sur courant de batterie avant l'arrêt.
Délestage sur autonomie	Désactiver	<ul style="list-style-type: none"> <li>• Désactiver</li> <li>• Activer</li> </ul>	Pour économiser la batterie, l'UPS peut couper l'alimentation des groupes de sorties régulées lorsque le seuil de délestage sur autonomie est atteint.
Délestage sur autonomie	0 secondes	0 - 3600 secondes	Lorsque le seuil d'autonomie sélectionné a été atteint, l'UPS met hors tension les groupes de sorties régulées.
Délestage de surcharge	Désactiver	<ul style="list-style-type: none"> <li>• Désactiver</li> <li>• Activer</li> </ul>	Pour économiser la batterie en cas de surcharge supérieure à 105 %, les groupes de sorties régulées se mettent immédiatement hors tension. Les groupes de sorties régulées se remettent sous tension uniquement par commande manuelle lorsque la surcharge a été corrigée.

## Paramètres Modbus

Paramètre	Valeur par défaut	Options	Description
<b>ID en mode esclave</b>	1	1 - 223	Fixe l'adresse Modbus esclave de l'UPS.
<b>Série + USB</b>	Désactiver	<ul style="list-style-type: none"> <li>• Activer</li> <li>• Désactiver</li> </ul>	Active ou désactive le protocole Modbus de l'UPS par les ports série et USB.
<b>Paramètres TCP</b> • Protocoles TCP	Désactiver	<ul style="list-style-type: none"> <li>• Désactiver</li> <li>• Lecture seule</li> <li>• Lecture-écriture</li> </ul>	<p>Active ou désactive le protocole TCP/IP Modbus de l'UPS fourni par le port SmartConnect intégré.</p> <ul style="list-style-type: none"> <li>• <b>Désactiver</b> : désactive le protocole TCP/IP Modbus.</li> <li>• <b>Lecture seule</b> : le protocole Modbus maître sur TCP/IP est autorisé uniquement pour obtenir l'état de l'UPS.</li> <li>• <b>Lecture-écriture</b> : le protocole Modbus maître sur TCP/IP est autorisé pour obtenir l'état de l'UPS et le contrôler.</li> </ul> <p>Le numéro du port fixé pour le protocole Modbus TCP/IP de l'UPS est 502.</p>
<b>Paramètres TCP</b> • Adresse IP maître	000.000.000.000	Une adresse IPv4 valide	<p>Spécifie l'adresse IPv4 du ModBus maître.</p> <p>L'adresse IP maître fixée à 000.000.000.000 permet la connexion d'un Modbus maître externe ayant n'importe quelle adresse IP. Si elle est fixée à une autre adresse que 000.000.000.000, seul le ModBus maître ayant l'adresse spécifiée est autorisé à se connecter à l'UPS.</p> <p>Exemple : L'adresse IP maître est fixée à 192.168.0.10 : seul le Modbus maître ayant l'adresse IP 192.168.0.10 peut se connecter à l'UPS.</p>

## Paramètres d'adresse IP de l'UPS

Paramètre	Valeur par défaut	Options	Description
<b>Mode d'adresse IP de l'UPS</b>	DHCP	<ul style="list-style-type: none"> <li>• DHCP</li> <li>• Manuel</li> </ul>	<p>Sélectionnez le mode de configuration de l'adresse IP du port SmartConnect intégré à l'UPS :</p> <ul style="list-style-type: none"> <li>• <b>DHCP</b> : L'UPS configure automatiquement son adresse IPv4 par protocole DHCP.</li> <li>• <b>Manuel</b> : Attribuez manuellement une adresse IPv4 statique à l'UPS.</li> </ul>
<b>Adresse IP</b>	000.000.000.000	Une adresse IPv4 valide	<p>C'est l'adresse IPv4 attribuée au port SmartConnect intégré.</p> <p>Lorsque le mode d'adresse IP <b>DHCP</b> est sélectionné, l'adresse IPv4 de l'UPS attribuée par le serveur DHCP est affichée.</p> <p>Lorsque le mode d'adresse IP <b>Manuel</b> est sélectionné, vous devez saisir une adresse IPv4 statique.</p>
<b>Masque de sous-réseau</b>	000.000.000.000	Un masque de sous-réseau IPv4 valide	<p>Attribue le masque du sous-réseau auquel appartient l'adresse IPv4 de l'UPS.</p> <p>Lorsque le mode d'adresse IP <b>DHCP</b> est sélectionné, le masque de sous-réseau attribué par le serveur DHCP est affiché.</p> <p>Lorsque le mode d'adresse IP <b>Manuel</b> est sélectionné, vous devez saisir le masque de sous-réseau du réseau auquel appartient l'adresse IPv4 statique spécifiée.</p>
<b>Passerelle par défaut</b>	000.000.000.000	Une adresse IPv4 valide	<p>C'est l'adresse IPv4 de l'hôte par lequel l'UPS envoie des données vers un autre réseau ou vers Internet.</p> <p>Lorsque le mode d'adresse IP <b>DHCP</b> est sélectionné, la passerelle par défaut attribuée par le serveur DHCP est affichée.</p> <p>Lorsque le mode d'adresse IP <b>Manuel</b> est sélectionné, vous devez saisir l'adresse IPv4 de la passerelle par défaut.</p>

<b>Serveur DNS 1</b>	000.000.000.000	Une adresse IPv4 valide	<p>C'est l'adresse IPv4 du premier serveur de noms de domaines (DNS) que l'UPS utilise pour résoudre les noms d'hôtes en adresses IPv4.</p> <p>Lorsque le mode d'adresse IP <b>DHCP</b> est sélectionné, l'adresse IPv4 du premier serveur DNS attribué par le serveur DHCP est affichée.</p> <p>Lorsque le mode d'adresse IP <b>Manuel</b> est sélectionné, vous devez saisir l'adresse IPv4 du premier serveur DNS.</p>
<b>Serveur DNS 2</b>	000.000.000.000	Une adresse IPv4 valide	<p>C'est l'adresse IPv4 du second serveur de noms de domaines (DNS) que l'UPS utilise pour résoudre les noms d'hôtes en adresses IPv4 (<i>seulement si l'UPS ne peut pas résoudre l'adresse IP par le premier serveur de noms de domaine</i>). Ce paramètre est facultatif.</p> <p>Lorsque le mode d'adresse IP <b>DHCP</b> est sélectionné, l'adresse IPv4 du second serveur DNS attribué par le serveur DHCP est affichée.</p> <p>Lorsque le mode d'adresse IP <b>Manuel</b> est sélectionné, vous pouvez saisir l'adresse IPv4 du second serveur DNS ou le laisser tel quel (000.000.000.000).</p>

# Dépannage

Problème et cause possible	Solution
<b>L'UPS ne se met pas sous tension ou ne fournit pas de courant en sortie.</b>	
L'unité n'a pas été mise sous tension.	Appuyez une fois sur la touche MARCHE pour mettre l'UPS sous tension.
L'UPS n'est pas connecté à l'alimentation c.a.	Assurez-vous que le câble d'alimentation est bien branché à l'unité et à l'alimentation c.a.
Le disjoncteur d'entrée de l'UPS s'est déclenché.	Réduisez la charge sur l'UPS. Déconnectez l'équipement non essentiel et réinitialisez le disjoncteur.
L'UPS indique une tension d'entrée électrique très faible ou inexistante.	Demandez à un électricien qualifié de corriger le problème de câblage.
Le connecteur de batterie n'est pas correctement fixé.	Vérifiez que toutes les connexions de la batterie sont bien serrées.
Erreur interne de l'UPS détectée.	Ne tentez pas d'utiliser l'UPS. Éteignez l'UPS et débranchez-le de la prise secteur. Contactez l'assistance clientèle d'APC by Schneider Electric.
Si l'UPS n'est pas branché à l'alimentation secteur, un délai de démarrage jusqu'à 1 minute est nécessaire à partir de la connexion initiale de la batterie.	Attendez 1 minute avant d'appuyer sur le bouton Marche, ou branchez l'UPS sur secteur pour éviter ce délai.
<b>L'UPS fonctionne sur batterie tout en étant connecté à l'alimentation c.a.</b>	
Le disjoncteur d'entrée de l'UPS s'est déclenché.	Réduisez la charge sur l'UPS. Déconnectez l'équipement non essentiel et réinitialisez le disjoncteur.
La tension secteur est très haute, très basse ou instable.	Déplacez l'UPS pour le raccorder à un autre circuit. Contrôlez la tension c.a. affichée. Si le niveau reste acceptable pour l'équipement connecté, réduisez la sensibilité de l'UPS.
<b>L'UPS émet des bips intermittents.</b>	
L'UPS fonctionne normalement.	Aucune. L'UPS aide à protéger l'équipement connecté.
<b>L'UPS ne fournit pas le temps d'autonomie prévu.</b>	
La batterie de l'UPS est faible en raison d'une coupure récente ou arrive en fin de vie.	Chargez la batterie. Les batteries doivent être rechargées après toute coupure de courant prolongée ; leur utilisation répétée ou leur fonctionnement à des températures élevées provoque une usure plus rapide. Si la batterie approche sa limite de longévité, envisagez de remplacer l'UPS même si le témoin d'erreur de la batterie n'est pas encore allumé.
L'UPS connaît une surcharge.	Contrôlez la charge affichée par l'UPS. Déconnectez les équipements non nécessaires, par exemple les imprimantes.
<b>Les voyants de l'interface d'affichage clignotent en séquence.</b>	
L'UPS a été arrêté à distance par le biais d'un logiciel ou d'une carte en option.	Aucune. L'UPS redémarre automatiquement lorsque l'alimentation c.a. est rétablie.
<b>Le témoin d'erreur est allumé. L'UPS affiche un message d'erreur et émet un bip constant.</b>	
Erreur interne de l'UPS détectée.	Ne tentez pas d'utiliser l'UPS. Contactez l'assistance clientèle d'APC by Schneider Electric.
<b>L'icône de remplacement de batterie est allumée et le signal sonore de l'UPS retentit pendant une minute toutes les cinq heures.</b>	
La charge de la batterie est faible.	Rechargez la batterie pendant au moins quatre heures. Effectuez ensuite un test automatique. Si le problème persiste une fois la batterie rechargée, remplacez immédiatement l'UPS.
<b>L'icône d'erreur de la batterie clignote et l'UPS émet un bip toutes les 2 secondes.</b>	
La batterie n'est pas correctement connectée.	Assurez-vous que le connecteur de la batterie est bien fixé.
<b>L'UPS affiche un message d'erreur de câblage sur site</b>	
Les erreurs de câblage détectées comprennent l'absence de terre, l'inversion de polarité entre positif et neutre et la surcharge du circuit neutre.	Si l'UPS indique une erreur du câblage du site, faites vérifier le câblage du bâtiment par un électricien qualifié (uniquement pour les unités en 120 V).

# Garantie usine limitée

Schneider Electric IT Corporation (SEIT) garantit que ses produits seront exempts de tous défauts dus au matériel ou à la fabrication pendant une période de cinq (5) ans à compter de la date d'achat. L'obligation de SEIT en vertu de cette garantie est limitée à la réparation ou au remplacement, à sa seule discrétion, de tels produits défectueux. La réparation ou le remplacement d'un produit défectueux ou de ses composants ne prolonge pas la période de garantie d'origine.

Cette garantie ne s'applique qu'à l'acheteur d'origine qui doit avoir dûment enregistré le produit dans un délai de 10 jours après son achat. L'enregistrement du produit peut se faire en ligne à l'adresse [warranty.apc.com](http://warranty.apc.com).

Dans le cadre de cette garantie, SEIT ne peut être tenu responsable si, après contrôle et examen par SEIT, il s'avère que le produit n'est pas défectueux ou que le défaut présumé est la conséquence d'une mauvaise utilisation, d'une négligence, d'une mauvaise installation ou d'une utilisation incorrecte de la part de l'utilisateur final ou d'un tiers, contrairement aux recommandations ou aux spécifications de SEIT. De plus SEIT ne peut être tenu responsable de défauts résultant des cas suivants : 1) tentative non autorisée de réparation ou de modification du produit, 2) tension de secteur ou connexion au secteur incorrecte ou inadaptée, 3) conditions d'utilisation inappropriées sur les lieux, 4) cas de force majeure, 5) exposition aux intempéries, ou 6) vol. SEIT ne peut en aucun cas être tenu responsable au titre de cette garantie pour tout produit dont le numéro de série a été modifié, effacé ou enlevé.

SAUF STIPULATION CONTRAIRE CI-DESSUS, CE CONTRAT NE PRÉSENTE AUCUNE GARANTIE, EXPLICITE OU IMPLICITE, DE DROIT OU DE TOUTE AUTRE MANIÈRE, CONCERNANT LES PRODUITS VENDUS, RÉPARÉS OU FOURNIS.

SEIT REJETTE TOUTE GARANTIE IMPLICITE DE QUALITÉ MARCHANDE, DE SATISFACTION ET D'ADÉQUATION À UN USAGE PARTICULIER.

LES GARANTIES EXPLICITES DE SEIT NE PEUVENT ÊTRE ÉTENDUES, DIMINUÉES OU AFFECTÉES PAR LES CONSEILS OU SERVICES TECHNIQUES OU AUTRES OFFERTS PAR SEIT CONCERNANT LES PRODUITS, ET AUCUNE OBLIGATION OU RESPONSABILITÉ NE PEUT S'EN DÉGAGER.

LES GARANTIES ET COMPENSATIONS CI-DESSUS SONT EXCLUSIVES ET REMPLACENT TOUTES LES AUTRES GARANTIES ET COMPENSATIONS. EN CAS DE NON-RESPECT DE CES GARANTIES, LA RESPONSABILITÉ DE SEIT ET LE RECOURS DE L'ACHÉTEUR SE LIMITENT AUX GARANTIES INDIQUÉES CI-DESSUS. LES GARANTIES OCTROYÉES PAR SEIT S'APPLIQUENT UNIQUEMENT À L'ACHÉTEUR INITIAL ET NE SONT PAS TRANSFÉRABLES À UN TIERS.

EN AUCUN CAS SEIT, SES AGENTS, SES DIRECTEURS, SES FILIALES OU SES EMPLOYÉS NE POURRONT ÊTRE TENUS RESPONSABLES POUR TOUTE FORME DE DOMMAGES INDIRECTS, PARTICULIERS, IMMATÉRIELS OU EXEMPLAIRES, SUITE À L'UTILISATION, À L'ENTRETIEN OU À L'INSTALLATION DES PRODUITS, QUE CES DOMMAGES REVÊTENT UN CARACTÈRE CONTRACTUEL OU DÉLICTEUX, EN DEHORS DE TOUTE CONSIDÉRATION DE DÉFAUT, DE NÉGLIGENCE OU DE RESPONSABILITÉ ABSOLUE, OU MÊME SI SEIT A ÉTÉ PRÉVENU DE L'ÉVENTUALITÉ DE TELS DOMMAGES. SPÉCIFIQUEMENT, SEIT N'EST RESPONSABLE D'AUCUN COÛT, TEL QUE LA PERTE DE PROFITS OU DE REVENUS, LA PERTE DE L'UTILISATION DE MATÉRIEL, DE LOGICIELS, DE DONNÉES, LE COÛT DE SUBSTITUTS, LES RÉCLAMATIONS PAR DES TIERS OU AUTRES.

CETTE GARANTIE NE VISE NULLEMENT À EXCLURE OU LIMITER LA RESPONSABILITÉ DE SEIT EN CAS D'ACCIDENT GRAVE, VOIRE MORTEL RÉSULTANT D'UNE NÉGLIGENCE OU D'UNE INFORMATION FAUSSE DE SA PART, DANS LA MESURE OÙ UNE TELLE RESPONSABILITÉ NE PEUT ÊTRE EXCLUE OU LIMITÉE PAR LA LOI EN VIGUEUR.

Pour obtenir une réparation sous garantie, il est nécessaire d'obtenir un numéro d'autorisation de retour de matériel (RMA) auprès de l'assistance clientèle. Les clients désirant effectuer une réclamation peuvent accéder à l'assistance clientèle internationale de SEIT sur le site Web de SEIT à l'adresse [www.apc.com](http://www.apc.com). Sélectionnez votre pays dans le menu déroulant Pays. Ouvrez l'onglet Support en haut de la page Web pour obtenir des informations sur l'assistance clientèle dans votre région. Les produits doivent être renvoyés en port payé et doivent être accompagnés d'une brève description du problème ainsi que de la preuve et du lieu d'achat.

# Transport de l'UPS

1. Arrêtez et déconnectez tous les équipements connectés.
2. Déconnectez l'UPS de l'alimentation secteur.
3. Déconnectez toutes les batteries internes et externes (le cas échéant).
4. Suivez les instructions d'expédition indiquées en section *Service* de ce manuel.

## Service

Si l'appareil nécessite des réparations, ne le renvoyez pas au revendeur. Procédez de la manière suivante :

1. Passez en revue la section *Dépannage* du manuel pour résoudre les problèmes les plus courants.
2. Si le problème persiste, consultez le site [www.apc.com](http://www.apc.com) pour savoir comment contacter l'assistance clientèle d'APC by Schneider Electric.
  - a. Notez le numéro de modèle, le numéro de série et la date d'achat. Les numéros de modèle et de série sont situés sur le panneau arrière de l'appareil et peuvent être affichés sur l'écran d'interface de certains modèles.
  - b. Appelez l'assistance clientèle d'APC by Schneider Electric : un technicien tentera de résoudre le problème par téléphone. Si cela n'est pas possible, le technicien peut prendre en charge le dépannage de l'UPS ou émettre un numéro d'autorisation de retour de matériel (RMA#).
  - c. Si l'appareil est sous garantie, il sera réparé ou remplacé gratuitement.
  - d. Les procédures de réparation et de retour peuvent varier selon les pays. Veuillez consulter le site web d'APC pour vérifier les instructions spécifiques à votre pays.
3. Emballez l'unité correctement pour éviter tout dégât pendant le transport. N'utilisez jamais de grains de polystyrène pour l'emballage. Tout dégât survenu lors du transport n'est pas couvert par la garantie.
4. Avant l'expédition, débranchez toujours tous les modules de batteries dans un UPS ou un bloc-batterie externe.
5. Inscrivez le numéro d'autorisation de retour de matériel (RMA#) sur l'extérieur du colis.
6. Retournez l'UPS à l'adresse indiquée par l'assistance clientèle, en prenant soin de l'assurer et en port payé.



# APC by Schneider Electric

## Assistance clientèle mondiale

Le service clientèle pour ce produit ou tout autre produit de APC by Schneider Electric est disponible gratuitement des manières suivantes :

- Consultez le site Web de APC by Schneider Electric pour accéder aux documents de la base de connaissances de APC by Schneider Electric et soumettre vos demandes d'assistance.
  - **www.apc.com** (siège social)  
Connectez-vous aux sites web locaux pour chaque pays de APC by Schneider Electric, qui contiennent des informations relatives à l'assistance clients.
- Contactez un centre d'assistance clients APC by Schneider Electric par téléphone ou par courrier électronique.
  - Centres locaux par pays : consultez la page **www.apc.com/support/contact** pour les informations de contact.
  - Pour savoir comment obtenir l'assistance clientèle locale, contactez le représentant APC by Schneider Electric ou le revendeur qui vous a fourni votre produit APC by Schneider Electric.

© 2022 APC by Schneider Electric. APC, le logo APC, Smart-UPS, SmartConnect et PowerChute sont la propriété de Schneider Electric Industries S.A.S. ou de leurs filiales.  
Toutes les autres marques commerciales sont la propriété de leurs détenteurs respectifs.